

Since 80 years next to industries

Da 80 anni a fianco delle industrie



Gnutti Bortolo^{nt}

Promozione 2023



**ASSORTIMENTO
ATTREZZATURE
INDUSTRIALI**

Via Monsuello 34 - 25065 Lumezzane - Brescia

Tel.0308926011

Email. info@gnuttibortolo.com

 Gnutti Bortolo Lumezzane

www.gnuttibortolo.com

Agosto 2023

ASSORTIMENTO

ATTREZZATURE INDUSTRIALI

Agosto 2023

ARMADI	PAG. 1
SPOGLIATOI	PAG. 3
CASSETTIERE	PAG. 4
SCAFFALI	PAG. 6
BANCHI DA LAVORO	PAG. 8
CARRELLI DA LAVORO	PAG. 11
PORTAFUSTI	PAG.15/16
CARRELLI E TRANSPALLET	PAG.17
MARTINETTI IDRAULICI	PAG.18
PANNELLI PORTAUTENSILI	PAG.18
SCALE	PAG.19
SGABELLI E PANCHE	PAG.21

PREZZI IVA ESCLUSA
VALIDI FINO AL 31/07/2023

Armadio metallico 1 ripiano 1 cassetto
ART. 82030 

Descrizione:

Armadio ad 1 anta in lamiera d'acciaio con 1 ripiano interno regolabile e 1 cassetto scorrevole su cuscinetti a sfera con arresto a fine corsa. Chiusura con serratura.

Colore grigio ral 7038.

ART. 82030			
Dati tecnici / Technical data			
cod. code	larghezza width [mm]	profondità deepness [mm]	altezza height [mm]
82030102	500	500	1000

€ 418,00 sc.35%

Armadio metallico 1 ripiano 2 cassetti
ART. 82034 

Descrizione:

Armadio a 2 ante in lamiera d'acciaio con 1 ripiano interno regolabile e 2 cassetti scorrevoli su cuscinetti a sfera con arresto a fine corsa. Chiusura con serratura.

€ 638,00 sc.35%

ART. 82034			
Dati tecnici / Technical data			
cod. code	larghezza width [mm]	profondità deepness [mm]	altezza height [mm]
82034105	1000	450	1000

Armadio metallico con 4 ripiani
ART. 82036 

Descrizione:

Armadio a 2 ante in lamiera d'acciaio con 4 ripiani interni regolabili. Chiusura con serratura.

Colore grigio ral 7038.

ART. 82036				
Dati tecnici / Technical data				
cod. code	larghezza width [mm]	profondità deepness [mm]	altezza height [mm]	portata x ripiano shelves capacity [kg]
82036106	1000	450	2000	80

€ 735,00 sc.35%



Armadio metallico con 4 ripiani zincatiART. 82039 

Descrizione:

ARMADIO AD ANTE in policarbonato

E SERRATURA CON ASTA

4 RIPIANI ZINCATI REGOLABILI

1000X400X H.2000

PORTATA PER RIPIANO: 65kg

Articolo ad esaurimento.

**Armadio porta PC**ART. 82045 

Descrizione:

Armadio porta PC con porta rientrante verso l'alto. Dotato di 4 prese Shuko, interruttore bipolare, presa portafusibile, ventola di raffreddamento con filtro antipolvere, filtro immissione aria.

Dimensioni: 717x640x1600h

Cod. 200 vassoio per armadio porta PC con portata kg 400, ruote con diametro mm 100: 2 fisse, 2 girevoli con freno.

Dimensioni: 717x640x130h

Cod.160 €.**804,00**Cod.200 €.**99,00**

PREZZI IVA ESCLUSA

VALIDI FINO AL 31/07/2023

ART. 82110 
Spogliatoio metallico 1 posto

Descrizione:

Spogliatoio ad 1 posto in lamiera d'acciaio con ripiano interno fisso, tramezza centrale per separare abiti civili/lavoro, tubo e ganci appendiabiti, porta-ombrelli. Anta dotata di feritoie per aerazione, portacartellino e maniglia metallica portalucchetto.

Colore grigio ral 7035.

€ 295,00 sc.35%

ART. 82110			
Dati tecnici / Technical data			
cod. code	larghezza width [mm]	profondità deepness [mm]	altezza height [mm]
82110100	420	500	1800

ART. 82120 
Spogliatoio metallico a 2 posti

Descrizione:

Spogliatoio a 2 posti in lamiera d'acciaio con ripiano interno fisso, tubo e ganci appendiabiti, porta-ombrelli. 2 ante dotate di feritoie per aerazione, portacartellino e maniglia metallica portalucchetto.

Cod. 400 con tramezza centrale per separare abiti civili/lavoro. Colore grigio ral 7035.

Cod.200 € 372,00 sc.35%

Cod.400 € 553,00 sc.35%

ART. 82120			
Dati tecnici / Technical data			
cod. code	larghezza width [mm]	profondità deepness [mm]	altezza height [mm]
82120200	690	330	1800
82120400	810	500	1800

Spogliatoio metallico a 3 posti
ART. 82130 

Descrizione:

Spogliatoio a 3 posti in lamiera d'acciaio con ripiano interno fisso, tubo e ganci appendiabiti, porta-ombrelli.

3 ante dotate di feritoie per aerazione, portacartellino e maniglia metallica portalucchetto.

Colore grigio ral 7035.

€ 561,00 sc.35%

ART. 82130			
Dati tecnici / Technical data			
cod. code	larghezza width [mm]	profondità deepness [mm]	altezza height [mm]
82130300	1020	330	1800



Cassettiere metallica, linea MIDI
ART. 82321 

Descrizione:

Cassettiere metallica porta utensili RXR 65 51 su ruote.

5 cassetti 27x27 (2 H 75 mm.; 1 H 100 mm; 2 H 150 mm)

Dimensioni: mm 564X640X820H

Articolo ad esaurimento.

Cassettiere metallica, linea MIDI
ART. 82322 

Descrizione:

Cassettiere RX100 linea MIDI, con chiusura simultanea e sistema antiribaltamento. Cassetto in acciaio con testata in alluminio, fondo liscio, perimetro dotato di asole con passo mm 17 per l'alloggiamento dei divisori, guida ad estrazione totale, portata kg 70. Colore blu RAL 5015.

 Cod.071 €.**691,00**

 Cod.082 €.**770,00**

ART. 82322					
CARATTERISTICHE SPECIFICATIONS		071		082	
<i>larghezza</i> <i>width</i>	mm	717			
<i>profondità</i> <i>depth</i>	mm	640			
<i>altezza</i> <i>height</i>	mm	1000			
cassetti drawers	n.	7		8	
		n.	mm	n.	mm
<i>altezza</i>		2	75	2	75
		1	100	3	100
<i>height</i>		3	150	3	150
		1	200		

Cassettiere porta utensili 6 cassetti
ART. 82326 

Descrizione:

Cassettiere RX100 linea MIDI, con chiusura simultanea e sistema antiribaltamento. 6 Cassetti in acciaio con testata in alluminio, fondo liscio, perimetro dotato di asole con passo mm 17 per l'alloggiamento dei divisori, guida ad estrazione totale, portata kg 70. Colore blu RAL 5015.

Dimensioni: 717X640X H.1000 mm



Cassettiere 48 cassette

Descrizione:

Cassettiere portaminuterie in lamiera d'acciaio con 48 cassette metalliche scorrevoli su guide con con arresto a fine corsa e con maniglia porta-etichetta in lamiera. Colore grigio ral 7038.

€ 1320,00 sc.35%

ART. 82340			
Dati tecnici / Technical data			
cod. code	larghezza width [mm]	profondità deepness [mm]	altezza height [mm]
82340100	900	300	1000
cassette drawers n°	larghezza width [mm]	profondità deepness [mm]	altezza height [mm]
48	130	280	60

ART. 82340 

Cassettiere a 1 cassetto

Descrizione:

Cassettiere 1 CASSETTO

505X620X H.224 mm

PORTATA CASSETTO: 60kg

ART. 83206 

Cassettiere a 3 cassette

Descrizione:

Cassettiere a 3 CASSETTI

505X620X H.600 mm

PORTATA CASSETTO: 60kg

ART. 83207 

Vaschetta per cassettiere

Descrizione:

Vaschette in plastica per la divisione interna dei cassette.

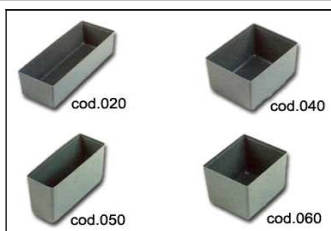
ART. 82370 Terry 

ART. 82370				
Dati tecnici / Technical data				
cod. code	tipo kind	larghezza width [mm]	profondità deepness [mm]	altezza height [mm]
82370020	V2	105	279	79
82370040	V4	107	138	79
82370050	V5	51	138	79
82370060	V6	92	107	79

Scaffalatura INKA assemblabile ad incastro

Descrizione:

Scaffalatura INKA assemblabile ad incastro a 5 piani con rinforzo, verniciata di colore grigio RAL 7035; altezza totale mm 1980. Dotazione: 8 angolari da 970 mm circa, 5 ripiani da mm 1000 x 400, 4 piedini per angolari in polietilene. Si monta senza attrezzi. Portata totale kg 400 con carico uniformemente distribuito, portata del singolo ripiano kg 80.

€ 177,23 sc.50%

ART. 82521			
Dati tecnici / Technical data			
cod. code	larghezza width [mm]	profondità deepness [mm]	altezza height [mm]
82521400	1000	400	1980

ART. 82521 

Scaffalatura MINI assemblabile a bulloni

Descrizione:

Scaffalatura MINI assemblabile a bulloni composta da 4 ripiani da mm 300 x 800 con portata di 80 kg cadauno, 8 angolari con spessore mm 10 e altezza mm 780, 40 bulloni con dado, 4 piedini in polietilene.

Dimensioni: mm H1510 - L800 - P300, colore grigio RAL7035, portata totale kg 320.

 Cod. **82524100** €.130,27 sc.50%

ART. 82524 

Scaffalatura CLASSIC assemblabile a bulloni

Descrizione:

Scaffalatura CLASSIC assemblabile a bulloni composta da 5 ripiani da mm 300 x 1000 con portata di 80 kg cadauno, 8 angolari spezzati con spessore mm 10 e altezza mm 950, bulloni con dado, 4 piedini in polietilene.

Dimensioni mm H1860 - L1000 - P300, colore grigio RAL7035, portata totale kg 400.

 Cod. **82527100** €.140,40 sc.50%

ART. 82527 

Scaffalatura modulare assemblabile

Descrizione:

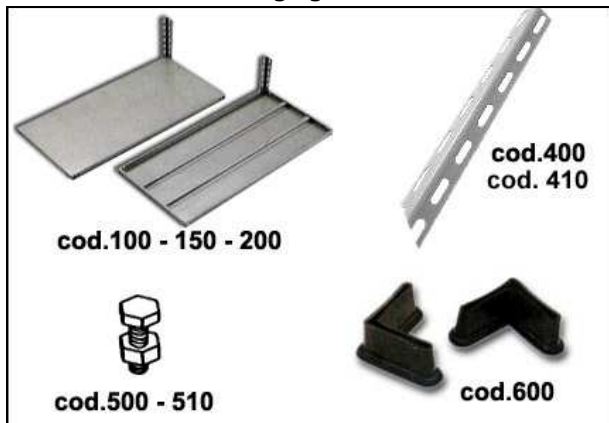
 Scaffalatura modulare assemblabile,
verniciata di colore grigio.

ART. 82510

Dati tecnici / Technical data					
cod. code	descrizione description	larghezza width [mm]	lunghezza length [mm]	portata capacity [kg]	peso weight [kg]
82510100	ripiano shelf	400	800R	200	2,6
82510150	ripiano shelf	400	1000R	160	3,2
82510200	ripiano shelf	500	1000RR	190	4
82510300	ripiano shelf	600	1200RR	160	5,6
82510400	angolare angle	35 x 35	2000	-	1,6
82510410	angolare angle	35 x 35	3000	-	3,3
82510500	viti screws	M 8	16	-	-
82510510	dadi bolts	M 8	-	-	-
82510600	pieдини feet	-	-	-	-

Scaffalatura a gancio

ART. 82512

Dati tecnici / Technical data					
cod. code	descrizione description	larghezza width [mm]	lunghezza length [mm]	portata capacity [kg]	quantità x 1 scaffalatura quantity for 1 shelving [n]
82512220	montante shoulder	-	2000	500	4
82512350	traversino crossbar	500	-	-	6
82512500	gancio hook	-	-	-	4 ogni ripiano 4 every shelf
82512650	pieдини regolabili adjustable feet	-	-	-	4

Descrizione:

La scaffalatura a gancio è particolarmente indicata per l'archiviazione o per l'allestimento di magazzini. Versatile e robusta, è assemblabile in più combinazioni e ciò consente il massimo della flessibilità nell'allestimento degli spazi. Inoltre, non richiede l'ausilio di attrezzi particolari né di bulloni. Una composizione base necessita di: montanti, traversini, ripiani unificati, ganci e piedini. Utilizzando la staffa di raccordo, la scaffalatura supporta come accessorio il contenitore per ripiano. I montanti determinano l'altezza, i traversini la profondità.

Scaffalatura modulare assemblabile

Descrizione:

Scaffalatura modulare assemblabile, zincata.

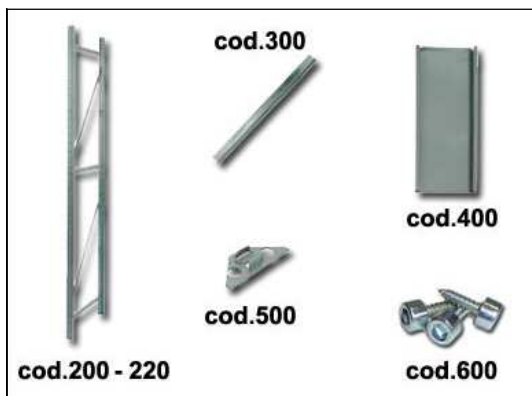
ART. 82515

Dati tecnici / Technical data					
cod. code	descrizione description	larghezza width [mm]	lunghezza length [mm]	portata capacity [kg]	quantità x 1 scaffalatura quantity for 1 shelving [n]
82515200	spalle shoulders	600	2000	750	2
82515220	spalle shoulders	600	3000	1125	2
82515300	correnti currents	-	1000	380	2 ogni ripiano 2 every shelf
82515400	tegolini tiles	200	600	120	5 ogni ripiano 5 every shelf
82515500	pieдини feet	-	-	-	4
82515600	viti screws	M 4,8	16	-	scatola 100 pezzi 100 pieces box

ART. 83012 
Banco da lavoro con piano in legno

Descrizione:

 Banco da lavoro MONOBLOCCO CON RIPIANO IN LEGNO
 MULTISTRATO DI FAGGIO sp. 35mm

Dimensioni: 1000X700 X H.885 mm

COD.83012105
PROMO
€.219,00

Banco da lavoro serie MG

Descrizione:

Banco da lavoro MONOBLOCCO con piano in lamiera sp.3 mm

Dimensioni: 1000X700 X H.890 mm

ART. 83014 

ART. 83014
Dati tecnici / Technical data

cod. code	larghezza width [mm]	profondità deepness [mm]	altezza height [mm]	portata charge [kg]
83014100	1000	700	890	1200

PROMO
€.178,00
Banco da lavoro con piano in legno

Descrizione:

 Banco da lavoro MONOBLOCCO MG 106 CON
 RIPIANO IN LEGNO MULTISTRATO DI FAGGIO
 sp. 35mm

Dimensioni: 1500X700 X H.885 mm

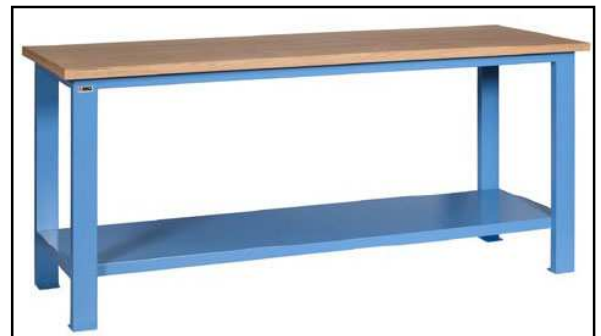
ART. 83016 

PROMO
€.278,00
Banco da lavoro con piano in legno e cassetiera
ART. 83017 

Descrizione:

 Banco da lavoro CON GAMBA
 E CASSETTIERA A 5 CASSETTI
 (NR 1 h 125mm, NR 4 h 150),
 PORTATA 1400kg

Dimensioni: 1500X700X H.865

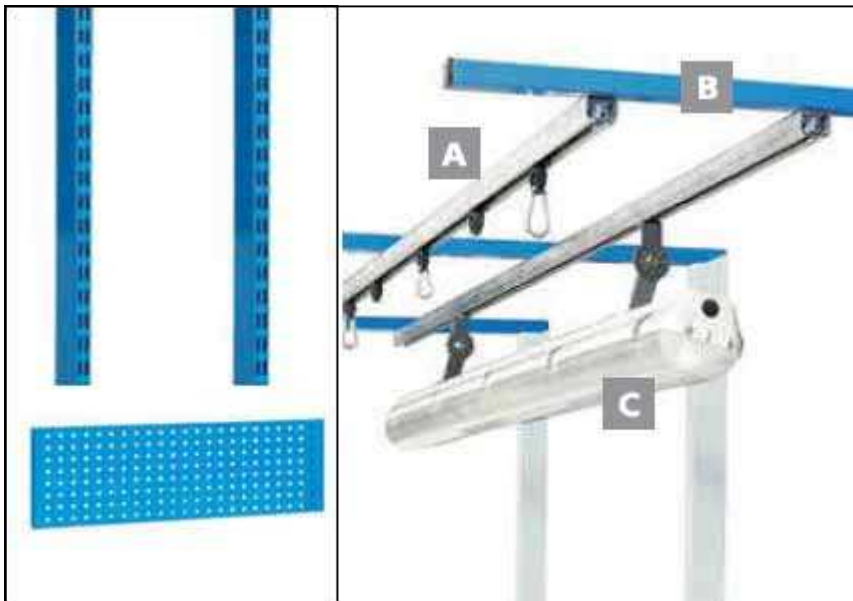
PROMO
€.610,00

Kit per banchi da lavoro
ART. 83028 

Descrizione:

Kit per sistemi attrezzati per banchi da lavoro costituito da: n. 2 montanti con asole su entrambi i lati provvisti di piastra di fissaggio al piano di lavoro in legno, n. 3 pannelli con fori quadri, n. 1 binario (B) con supporti da inserire nei montanti.

Da ordinare su richiesta.

ART. 83028			
Dati tecnici / Technical data			
descrizione description	N	altezza height [mm]	larghezza width [mm]
montante upright	2	1020	-
pannello panel	3	328	1000
binario guide	1	1000	-

 Cod. **83028100** € 333,94 sc.35%

Banco da lavoro con piano in legno e 1 cassetto
ART. 83030 

Descrizione:

Banco da lavoro in struttura tubolare in acciaio con piano superiore in legno di faggio laminato con spessore di 50 mm a vista, ripiano inferiore in lamiera, 1 cassetto scorrevole su cuscinetti a sfera con arresto a fine corsa, chiusura con serratura.

Colore blu ral 5009.

ART. 83030			
Dati tecnici / Technical data			
cod. code	larghezza width [mm]	profondità deepness [mm]	altezza height [mm]
83030217	1500	700	880



€ 791,00 sc.35%

Baule metallico portautensili
ART. 81527 

Descrizione:

Baule metallico portautensili MG224.

Struttura in metallo con due maniglie laterali.

Serratura lucchettabile.

Dimensioni: 705x350x350 mm.

€ 97,00

**Banco da lavoro con piano in legno,
1 cassetto e 1 armadietto**

Descrizione:

Banco da lavoro in struttura tubolare in acciaio con piano superiore in legno di faggio laminato con spessore di 50 mm a vista, ripiano inferiore in lamiera, 1 cassetto scorrevole su cuscinetti a sfera con arresto a fine corsa, 1 armadietto con 1 ripiano interno fisso, chiusure con serratura.

Colore blu ral 5009.

ART. 83040			
Dati tecnici / Technical data			
cod. code	larghezza width [mm]	profondità deepness [mm]	altezza height [mm]
83040120	1200	700	880



€ 945,00 sc.35%

**Banco da lavoro con piano
in lamiera ed 1 cassetto**

Descrizione:

Banco da lavoro in struttura tubolare in acciaio con piano superiore in lamiera, ripiano inferiore in lamiera, 1 cassetto scorrevole su cuscinetti a sfera con arresto a fine corsa, chiusura con serratura. Colore blu ral 5009.

ART. 83120			
Dati tecnici / Technical data			
cod. code	larghezza width [mm]	profondità deepness [mm]	altezza height [mm]
83120150	1500	700	880

ART. 83120 



€ 555,00 sc.35%

Banco da lavoro lungo piano in lamiera

Descrizione:

Banco da lavoro in struttura tubolare in acciaio con piano superiore in lamiera, ripiano inferiore in lamiera, 2 cassette scorrevoli su cuscinetti a sfera con arresto a fine corsa, chiusura con serratura. Colore blu ral 5009.

ART. 83140			
Dati tecnici / Technical data			
cod. code	larghezza width [mm]	profondità deepness [mm]	altezza height [mm]
83140020	2000	700	880

ART. 83140 



€ 783,00 sc.35%

Carrello portautensili MECHANIC con 6 cassetti
ART. 83551 

ART. 83551663			
CARATTERISTICHE SPECIFICATIONS		R2015	
altezza height	mm	910	
larghezza width	mm	628	
profondità deepness	mm	418	
portata capacity	kg	210	
peso weight	kg	56	
cassetti drawers	n°		
	4	1	1
altezza height	mm	69 144 218	
larghezza width	mm	482	
profondità deepness	mm	345	

Descrizione:

Carrello portautensili MECHANIC in lamiera d'acciaio con ripiano in ABS, colore nero. 6 cassetti ad estrazione telescopica completa con portata di 25 kg ciascuno. Serratura con barra di sblocco per evitare aperture accidentali.

PROMO
€.559,00

Carrello portautensili WSL-L7 con 7 cassetti
ART. 83563 

Descrizione:

Carrello portautensili WSL-L7 WORKSTER SMARTLINE con 7 cassetti, blu.
 Misure: A 1045 x L 785 x P 510 mm
 Piattaforma di lavoro con copertura di materia plastica PP con fronte appiattita e bordo anti-rotolamento nonché vani portaminuterie addizionali.
 Maneggevole e manovrabile in maniera facile con l'ausilio dell'impugnatura guida-sterzo.
 Parti laterali con fori Euro 10 x 38 mm per l'applicazione di ganci e utensili.
 Bordi laterali arrotondati - Minimizzazione delle superfici soggette a urti.
 Cassa saldata, autoportante e resistente a torsioni.
 Lamiera in acciaio, resistente alla corrosione e a graffi con verniciatura a polvere
 7 Cassetti (L 640 x P 400 mm) ad estrazione totale: portata a cassetto di 20 kg.
 Fermi anticaduta per singoli cassetti, è possibile aprire sempre un solo cassetto, utilizzabile con una sola mano.
 Chiusura centralizzata con serratura a cilindro.
 Guide con cuscinetti a sfera
 Lamiera in acciaio, resistente alla corrosione e a graffi con verniciatura a polvere

Portata utile totale 400 kg

4 rotelle di facile scorrimento con cuscinetti sferici (ruote orientabili Ø 125 mm), uno dei quali con freno totale.



PROMO
€.827,00

Carrello portautensili START 516 SE6NV nero
ART. 83612 USAG

Descrizione:

CARRELLO START 516 SE6NV

- Piano di lavoro in ABS con bordo anticaduta.
- Doppia maniglia di trasporto.
- Cassetti ad estrazione su guide telescopiche a sfera.
- Possibilità di inserire 3 moduli porta utensili per ogni cassetto.
- Maniglie per apertura cassetti in acciaio.
- Tappetini interni in gomma antiolio.
- Fornito con accessorio porta flaconi.
- Chiusura di sicurezza a serratura centralizzata.
- Ruote in gomma antiolio (Ø 125 mm).
- Struttura e cassetti in lamiera d'acciaio.
- Verniciatura epossidica colore grigio RAL 9006.
- Fornito con ruote smontate.
- Carico statico massimo: 700 kg.
- Portata massima cassetti: 40 kg.
- Dimensioni interne cassetti:
- 4 cassetti 570x420x60 mm.
- 1 cassetto 570x420x130 mm.
- 1 cassetto 570x420x200 mm.
- Dimensioni esterne: 750x500x900 mm.
- Peso (vuoto): 50 kg.



Maniglia integrata



Ampio piano di lavoro



Bordi anticaduta



Guide da 35 mm con portata fino a 40 kg



Cassetti da 570x420 mm compatibili con tutti i moduli USAG



Accessorio portaflaconi laterale incluso

Carrello RSC24/5 con 5 cassetti

Descrizione:

CARRELLO RSC24/5 5 Cassetti

Piano di lavoro rinforzato in ABS, solido e robusto.

Piano di appoggio multifunzione con bordi anticaduta e 8 fori per l'alloggiamento dei giravite.

Modello 5 cassetti da 588x367 mm a estrazione totale, montati su guide telescopiche a sfera:

- 2 cassetti altezza 70 mm
- 2 cassetti altezza 140 mm
- 1 cassetto altezza 280 mm

4 ruote Ø 125 mm di cui 2 fisse e 2 girevoli (una con freno).

Serratura di sicurezza centralizzata frontale.

Capacità di carico statico pari a 800 kg.

Porta flaconi laterale integrato, applicabile su entrambi i lati.

Piano dei cassetti protetto da tappetini di gomma espansa.

Possibilità di inserire in ogni cassetto fino a 4 vassoi morbidi in EVA o termoformati rigidi in ABS.

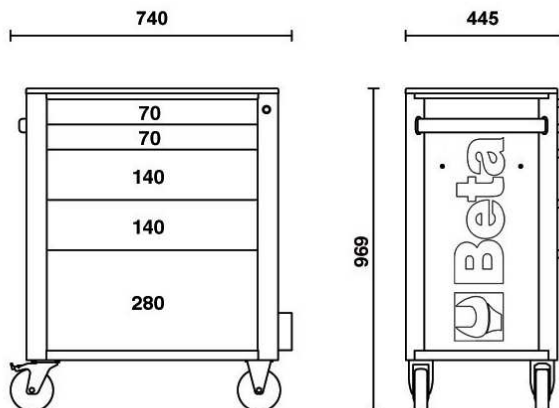

PROMO
€.499,00

Carrello portautensili C4EH07-M con 309 utensili

ART. 83620

Descrizione:

CARRELLO C4EH07-M 7 cassetti

• 7 cassetti da 588x367 mm montati su guide telescopiche a sfera:

5 cassetti altezza 70 mm

1 cassetto altezza 140 mm

1 cassetto altezza 210 mm

• Capacità di carico statico: 700 kg

• 4 ruote Ø 125 mm: 2 fisse e 2 girevoli con freno

• Serratura centralizzata frontale

• Piano di lavoro in ABS ad alta resistenza con 3 vaschette portaminuterie

PROMO
€.1239,00



+ Assortimento 309
utensili UNIVERSALI in
vassoio morbido in EVA

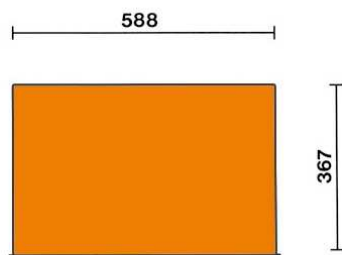

n°	h	max
5	70 mm	25 kg
1	140 mm	30 kg
1	210 mm	30 kg

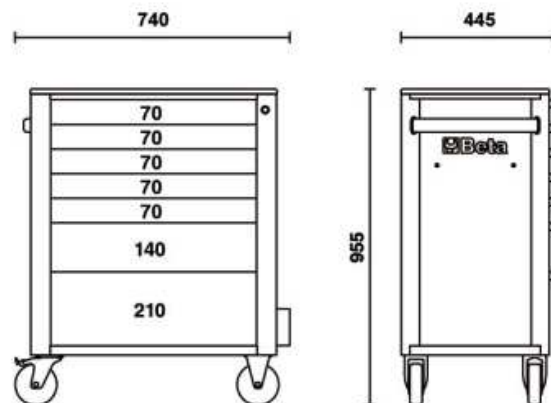

Carrello con piano in legno e cassettera

Descrizione:

Carrello XLM120 01: Banco da lavoro mobile su ruote d.150 con maniglione e CASSETTIERA a 4 CASSETTI.

Ripiano in legno multistrato di faggio da 35 mm

Portata 450 Kg

Dimensione: 1200x700x905 mm

PROMO
€.721,00



Carrello portasacchi con traversini curvi
ART. 83742 

Descrizione:

Carrelli portasacchi con traversini curvi. Colore blu.

€ 151,20 sc.50%

Art. 83742120		
DESCRIZIONE DESCRIPTION	UNITA' UNIT	MISURA SIZE
portata carrying	kg	200
altezza high	mm	1200
larghezza width	mm	400
diametro ruote wheel diameter	mm	200
dimensioni pala plan dimensions	mm	400 x 200



Carrello portacasse
ART. 83744 

Descrizione:

Carrello portacasse. Colore blu.

€ 151,20 sc.50%

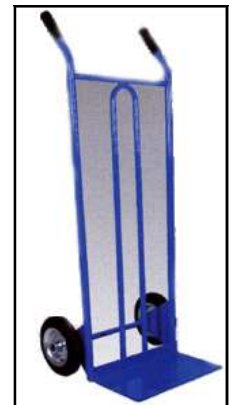
Art. 83744140		
DESCRIZIONE DESCRIPTION	UNITA' UNIT	MISURA SIZE
portata carrying	kg	250
altezza high	mm	1200
larghezza width	mm	400
diametro ruote wheel diameter	mm	200
dimensioni pala plan dimensions	mm	400 x 200

Carrello pianale
ART. 83747 

Descrizione:

Carrello a pianale con rete metallica, 2 ruote fisse e 2 girevoli. Colore blu.

€ 415,18 sc.50%

Art. 83747850		
DESCRIZIONE DESCRIPTION	UNITA' UNIT	MISURA SIZE
portata carrying	kg	300
dimensioni piano plan dimensions	mm	850 x 450
diametro ruote wheel diameter	mm	160



Carrello con piano regolabile

Descrizione:

Carrello RAPID RMC con piano regolabile con corsa di mm 25 tramite dispositivo a molla, 4 ruote girevoli in gomma piena di cui 2 con freno.

Robusta struttura in acciaio verniciato blu RAL 5017.

PROMO
€.249,00

Art. 83752150		
DESCRIZIONE DESCRIPTION	UNITA' UNIT	MISURA SIZE
dimensioni ripiano platform dimensions	mm	605 x 405
altezza da terra high from floor	mm	720 - 970
portata carrying	kg	150
peso carrello handtruck weight	kg	25



ART. 83752 
Carrello a 3 vaschette

Descrizione:

Carrello a 3 vaschette con maniglia metallica, 2 ruote fisse e 2 girevoli con diametro mm 80. Colore blu.

€ 277,20 sc.50%

Art. 83790300		
DESCRIZIONE DESCRIPTION	UNITA' UNIT	MISURA SIZE
lunghezza length	mm	800
larghezza width	mm	420
altezza da terra high from floor	mm	800
portata per ripiano each tray carrying	kg	85
portata carrying	kg	250
diam. ruote wheel diam.	mm	80

ART. 83790 

Carrello a 2 ripiani

Descrizione:

Carrello a 2 ripiani d'appoggio con maniglione metallico, 2 ruote fisse e 2 girevoli con diametro mm 200. Colore blu ral 5009.

ART. 83805					
Dati tecnici / Technical data					
cod. code	lunghezza length [mm]	larghezza width [mm]	altezza height [mm]	altezza tot. tot. height [mm]	portata capacity [kg]
83805100	1000	600	550	790	400

ART. 83805 

€ 659,00 sc.35%

Pallet Portafusti

Descrizione:

Pallet portafusti con portata di 2 fusti da l 200. Colore blu.

ARTICOLO

AD ESAURIMENTO

ART. 83850			
Dati tecnici / Technical data			
cod. code	altezza height [mm]	larghezza width [mm]	profondità deepness [mm]
83850360	360	1170	720

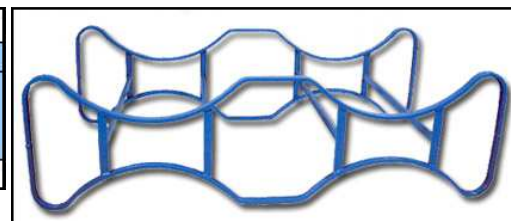
Portafusti
ART. 83850 

€ 149,80 sc.50%

Pedana Portafusti

Descrizione:

Pedana sovrapponibile per lo stoccaggio di n. 2 fusti da litri 200 a pedana (cod. 250) con predisposizione aggancio per vasca di raccolta per n. 2 fusti da litri 200 (cod. 400). Colore blu verniciato.



Cod.250 € 313,45 sc.40%

Cod.400 € 299,42 sc.40%

ART. 83853							
Dati tecnici / Technical data							
cod. code	A [mm]	B [mm]	C [mm]	D [mm]	F [mm]	capacità capacity [l]	peso weight [kg]
83853250	1500	550	385	465	850	2 x 200	35
83853400	1390	1160	160	-	-	-	27

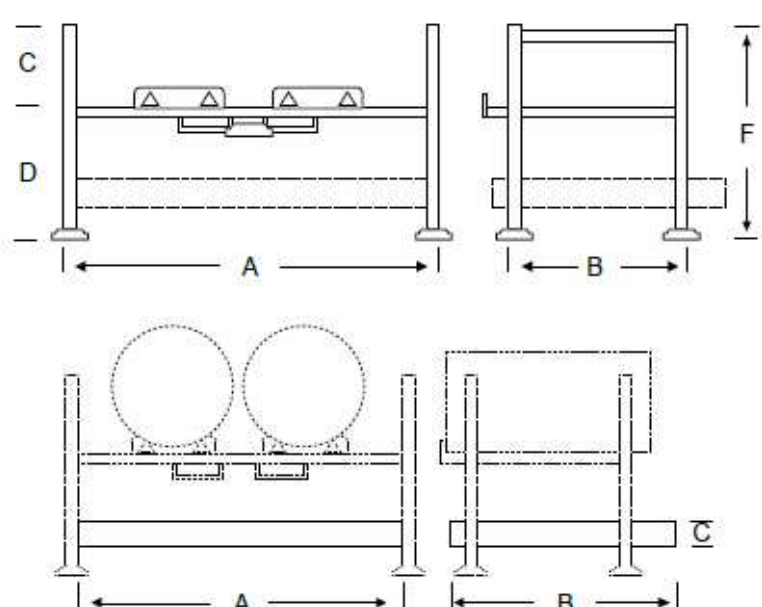

Vasca Portafusti

Descrizione:

Vasca di contenimento per lo stoccaggio di n. 1 fusto da litri 200. Colore blu verniciato.

€ 626,90 sc.40%

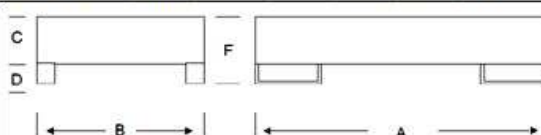
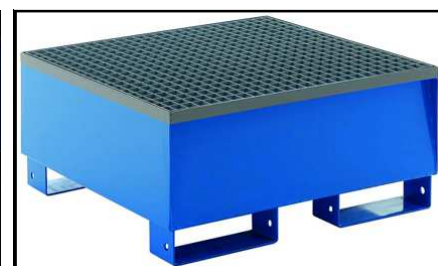
ART. 83857						
Dati tecnici / Technical data						
cod. code	A [mm]	B [mm]	C [mm]	D [mm]	F [mm]	capacità capacity [l]
83857120	900	860	287	100	387	1 x 200

ART. 83857 

Carrello Portafusti

Descrizione:

Carrello portafusti e bidoni con fondo in lamiera, con 4 ruote girevoli. Diametro del carrello mm 620, diametro delle ruote mm 100. Colore blu.

 Cod. **83862620** € 277,20 sc.50%

ART. 83862 

Transpallet manuale

ART. 83923				
Dati tecnici / Technical data				
cod. code	dim. forche loaders dim. [mm]	elevazione elevation [mm]	capacità capacity [kg]	peso weight [kg]
83923252	540 x 1150	85 - 200	2500	85

Descrizione:

Transpallet manuale per il sollevamento e il trasporto di carichi su pavimenti lisci e superfici piastrellate, con doppi rulli in poliuretano e ruote in gomma elastica. Portata T 2,5. Peso 85 (Kg) N. rulli 2 poliuretano. Ruote: gomma elastica
Certificazione CE. €. 754,00 sc.50%

Piattaforma carrellata idraulica

Descrizione:

Piattaforma carrellata con dispositivo idraulico di alzata e discesa con pedale e di discesa manuale, dotata di valvola di sovraccarico. Robusta costruzione in acciaio, protezione delle ruote, freni. Costruita secondo la direttiva CE.



PROMO
€.669,00

Art. 83930500		
DESCRIZIONE DESCRIPTION	UNITA' UNIT	MISURA SIZE
portata carrying	kg	500
dimensioni tavola table dimensions	mm	855x500
spessore tavola table thickness	mm	50
altezza min da terra min high from floor	mm	340
altezza max da terra max high from floor	mm	900
altezza maniglia handle high	mm	805
diam. ruote wheel diam.	mm	127
peso weight	kg	87

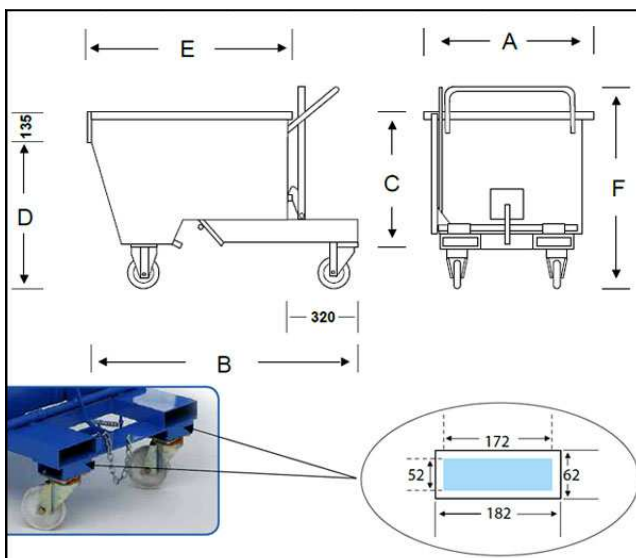
Benna ribaltabile con ruote

Descrizione:

Benna ribaltabile con ruote

Portata kg 600.

€.1333,34 sc.40%



ART. 83932								
Dati tecnici / Technical data								
cod. code	A [mm]	B [mm]	C [mm]	D [mm]	E [mm]	F [mm]	alt. ruote wheels high [mm]	portata capacity [kg]
83932300	820	1330	450	540	1040	900	180	2 x 200

ART. 83970 
Martinetto idraulico

Descrizione:

Martinetto idraulico DIN 76024, approvato dall'ente tedesco TÜV, con pistone e albero filettato regolabile e valvola di sicurezza contro il sovraccarico.

Cod.035 € 156,88 sc.30%

Cod.050 € 177,02 sc.30%

Cod.150 € 257,58 sc.30%

ART. 83970					
Dati tecnici / Technical data					
cod. code	portata capacity [kg]	altezza min. min. height [mm]	altezza max. max. height [mm]	peso senza leva weight without lever [kg]	base platform
83970035	3500	170	377	2,9	piana plane
83970050	5000	212	462	3,9	piana plane
83970150	15000	230	495	8,3	basculante balance

Pannelli Portautensili
ART. 84120 
Pannello portautensili

Descrizione:

 Pannello portautensili in lamiera d'acciaio forata.
 Colore blu ral 5009.

Cod.100 € 57,00 sc.35%

Cod.200 € 97,00 sc.35%

ART. 84120				
Dati tecnici / Technical data				
cod. code	lunghezza length [mm]	altezza height [mm]	diam. fori holes diam. [mm]	passo pitch [mm]
84120100	1000	500	4	7
84120200	2000	500	4	7

Pannello portautensili con mensola



Descrizione:

Pannello portautensili in lamiera d'acciaio forata con mensola superiore.

Colore blu ral 5009.

€ 160,00 sc.40%

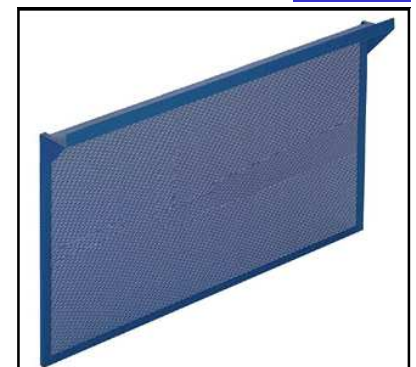
ART. 84130				
Dati tecnici / Technical data				
cod. code	lunghezza length [mm]	altezza height [mm]	diam. fori holes diam. [mm]	passo pitch [mm]
84130150	1500	850	4	7

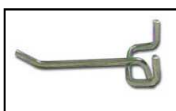
ART. 84130 
Ganci e Graffe per pannelli

ART. 84230150

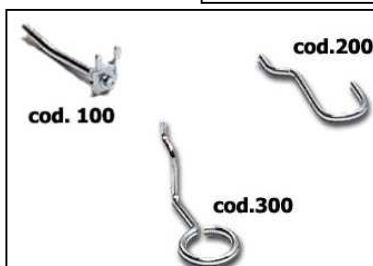
Gancio per Pannelli portautensili tipo leggero

ART. 84236

Ganci per Pannelli portautensili dritti, uncino e occhiello.

ART. 50490

Supporto per pannelli portautensili per 8 chiavi

ART. 52480

 Supporto portacacciaviti
 Dimensioni: mm 380 x mm 35.

ART. 84240

 Gancio portacacciaviti
 L.100 E 150 mm

ART. 55187

 Supporto portamartello
 Dimensioni: mm 100 x mm 65,
 asola mm 90 x 35.



Scala da appoggio in alluminio

Descrizione:

Scala da appoggio in lega di alluminio 6063, gradini in profilato quadro zigrinato antiscivolo con alzata cm 28, zoccoli snodati con tappi in gomma. A norma DPR 547/55 e UNI EN 131.

Cod.030 € 395,25 sc.50%

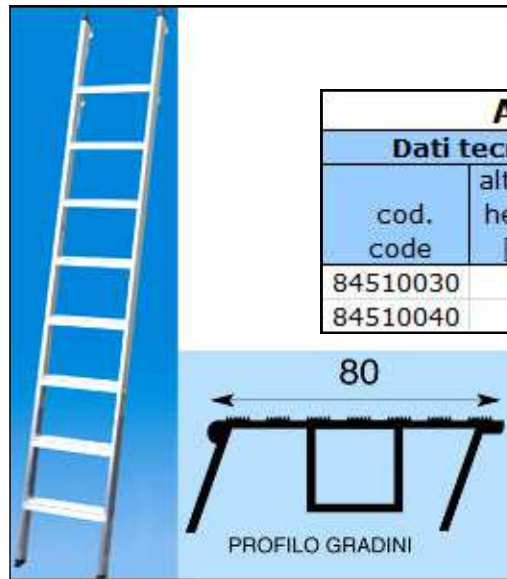
Cod.040 € 271,23 sc.50%

ART. 84510 

ART. 84510			
Dati tecnici / Technical data			
cod. code	altezza height [m]	larghezza width [cm]	n° gradini step n°
84510030	3	40	11
84510040	4	40	14

Scala a libro leggera

Descrizione:

Scala a libro leggera adatta per l'ufficio, il negozio, la casa. In alluminio con gradini rigati antiscivolo da mm 80 e piedini in gomma, montanti da mm 50 x 20, cavalletto da mm 40 x 20. A norma DPR 547/55. Articolo ad esaurimento.

€ 325,50 sc.50%



ART. 84525						
Dati tecnici / Technical data						
cod. code	n° gradini step n°	altezza piano flat height [cm]	altezza tot. total height [cm]	largh. base base width [cm]	profondità deepness [cm]	peso weight [kg]
84525070	6 + 1	148	216	50	116	6,2

Scala a libro industriale

Descrizione:

Scala a libro industriale adatta per lavori di manutenzione e magazzino. In alluminio con gradini rigati antiscivolo da mm 80 e piedini in gomma, montanti da mm 78 x 22, cavalletto da mm 50 x 20, vaschetta portaoggetti alla sommità. A norma UNI EN 131.

ART. 84540 

Cod.050 € 368,13 sc.50%

Cod.060 € 441,75 sc.50%

Cod.080 € 527,00 sc.50%

Cod.100 € 658,75 sc.50%

Cod.120 € 744,00 sc.50%

ART. 84540					
Dati tecnici / Technical data					
cod. code	n° gradini step n°	altezza piano flat height [cm]	altezza tot. total height [cm]	largh. base base width [cm]	peso weight [kg]
84540050	4 + 1	117	190	49	9
84540060	5 + 1	141	214	51	10,5
84540080	7 + 1	188	263	56	13,5
84540100	9 + 1	235	312	61	16,5
84540120	11 + 1	282	361	64	19,5

Scala componibile a 2 elementi in alluminio
ART. 84570 

ART. 84570					
Dati tecnici / Technical data					
cod. code	n° gradini step n°	altezza chiusa closed height [cm]	altezza aperta open height [cm]	altezza tot. total height [cm]	peso weight [kg]
84570055	5 + 5	142	250	491	12

Descrizione:

Scala componibile a 2 elementi con snodo a molla. In alluminio con gradini rigati antiscivolo da mm 33 e piedini in gomma, montanti esterni a U da mm 58 e interni da mm 49 x 24. A norma DPR 547/55.

€ 620,00 sc.50%

Scala a sfilo a 3 elementi
ART. 84585 

ART. 84585			
Dati tecnici / Technical data			
cod. code	altezza chiusa closed height [m]	altezza aperta open height [m]	peso weight [kg]
84585030	3	7,2	23
84585040	4	10,2	35

Descrizione:

Scala in alluminio a 3 elementi sfilabile a mano con ganci fissi di regolazione ad ogni gradino. Montanti in

trafilato rettangolare da mm 60 x 30, pioli piani rigati antiscivolo, ciabatte snodate alla base e dispositivo antiapertura/chiusura accidentale. A norma antinfortunistica D.P.R. 547/55, collaudo a richiesta preventiva.

Cod.030 € 988,13 sc.50%

Cod.040 € 1.594,56 sc.50%



Sgabello chiudibile

Descrizione:

Sgabello chiudibile in alluminio con gradini in lastra mandorlata antiscivolo da mm 230 x 360, piedini in gomma, montanti da mm 50 x 20.

ART. 84615						
Dati tecnici / Technical data						
cod. code	n° gradini step n°	altezza height [cm]	larghezza width [cm]	profondità base base deepness [cm]	ingombro chiuso closed dimensions [cm]	peso weight [kg]
84615020	2	44	52	53	52x10x78	3,5
84615030	3	66	52	79	52x10x110	5,0

Cod.020 € 279,00 sc.50%

Cod.030 € 356,50 sc.50%

ART. 84615 

Sgabello girevole

Descrizione:

Sgabello girevole regolabile in altezza con sedile tondo in faggio verniciato al naturale e base fissa cromata.

€ 193,75 sc.50%

ART. 83320		
Dati tecnici / Technical data		
cod. code	altezza min min height [mm]	altezza max max height [mm]
83320200	530	710

Sedie e Sgabelli
ART. 83320 

Sgabello girevole

Descrizione:

Sgabello girevole regolabile in altezza con schienale regolabile in profondità, sedile e schienale in faggio verniciato al naturale e base fissa cromata.

€ 244,13 sc.50%

ART. 83325		
Dati tecnici / Technical data		
cod. code	altezza min min height [mm]	altezza max max height [mm]
83325100	530	710

ART. 83325 

Panca

Descrizione:

Panca in acciaio verniciato color grigio e doghe in legno verniciate al naturale. Dimensioni mm altezza mm 420, larghezza mm 340, lunghezza mm 1500.

 Cod. **83348150** € 431,52 sc.50%

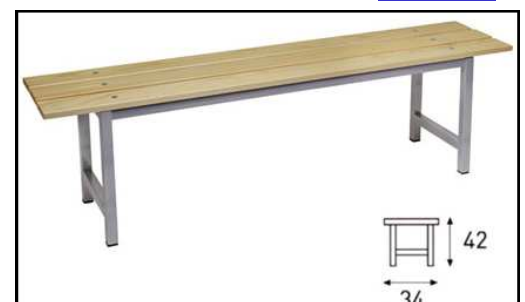
ART. 83348 

Gnutti Bortolo Srl - DISTRIBUZIONE INDUSTRIALE

1937 = 2021: 84 ANNI, UNA LUNGA STORIA, UNA VERA PASSIONE a fianco delle industrie

1937 = 2021: 84 YEARS, A LONG STORY, A TRUE PASSION next to industries



Gnutti Bortolo

DISTRIBUZIONE INDUSTRIALE

INDUSTRIAL DISTRIBUTION

Via Monsuello 34 — 25065 Lumezzane (Brescia)

ITALY — P. IVA 00547380980

Tel.0308926011

info@gnuttibortolo.com

www.gnuttibortolo.com



Gnutti Bortolo Lumezzane